

materiaal

montage

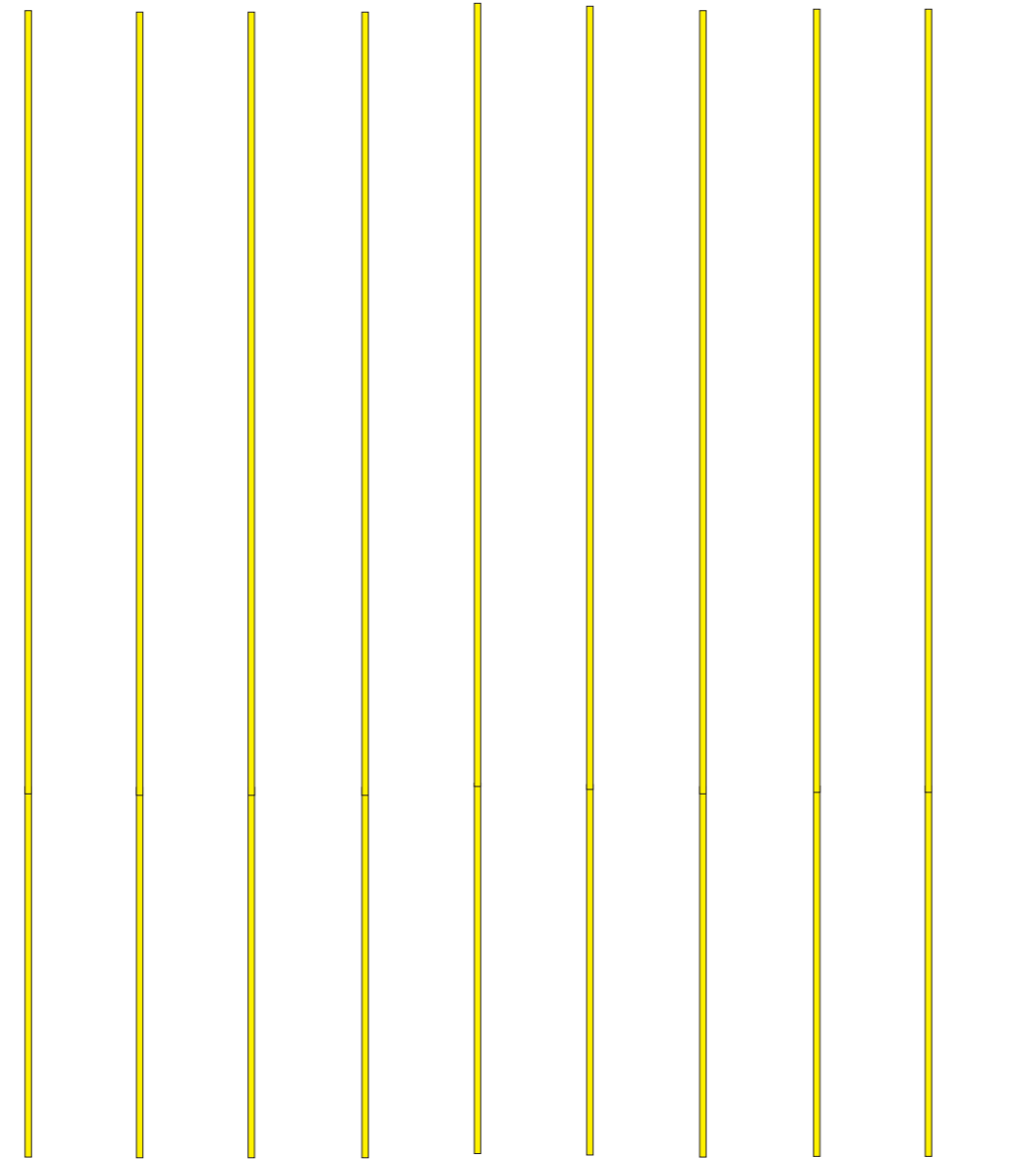
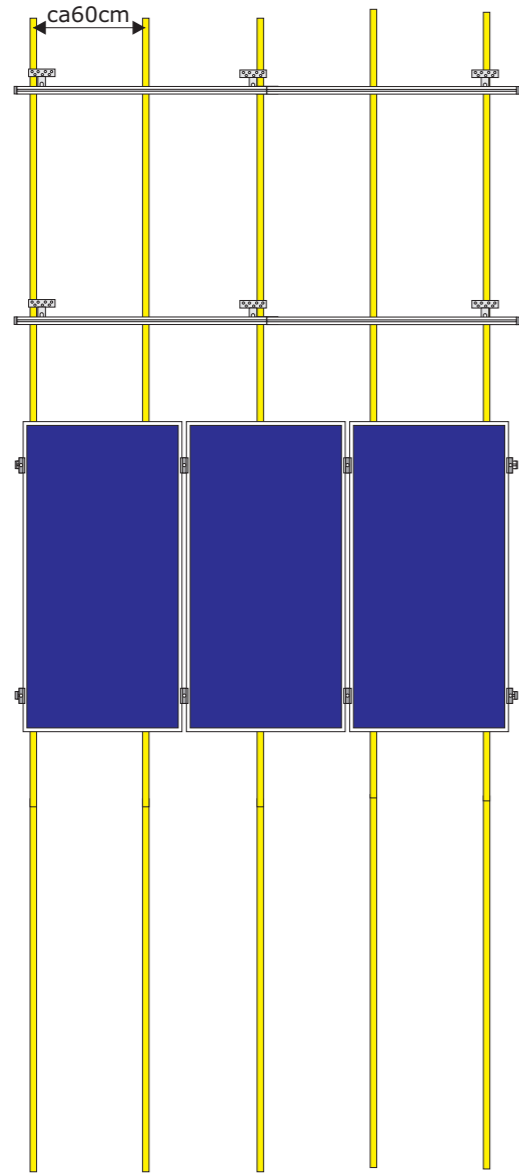

Adapterset multicontact Mc4 4mm2	1x	t.b.v omvormer	
Adapterset multicontact Mc4 4mm2	1x	t.b.v Paneel	
Solarkabel Radox 100 mtr	1x		
eindkap montagerail	4x		
paneelklem 40mm midden	4x		
paneelklem 40mm zijkant	4x		
dakhaken bevestigingsset	6x		
dakhaken verstelbaar	6x		
railverbinder	2x		
montagerail lengte 1320 mm	4x		

Uitgave : 01	Versie :01	Datum :18-6-2010	Datum :18-6-2010
Tekening : 01	Schaal :1:4	Ref.code :rh	Blad :1 van 1

Onderwerp :
Nefit Zonnestroom Pakketten 3 panelen naast elkaar

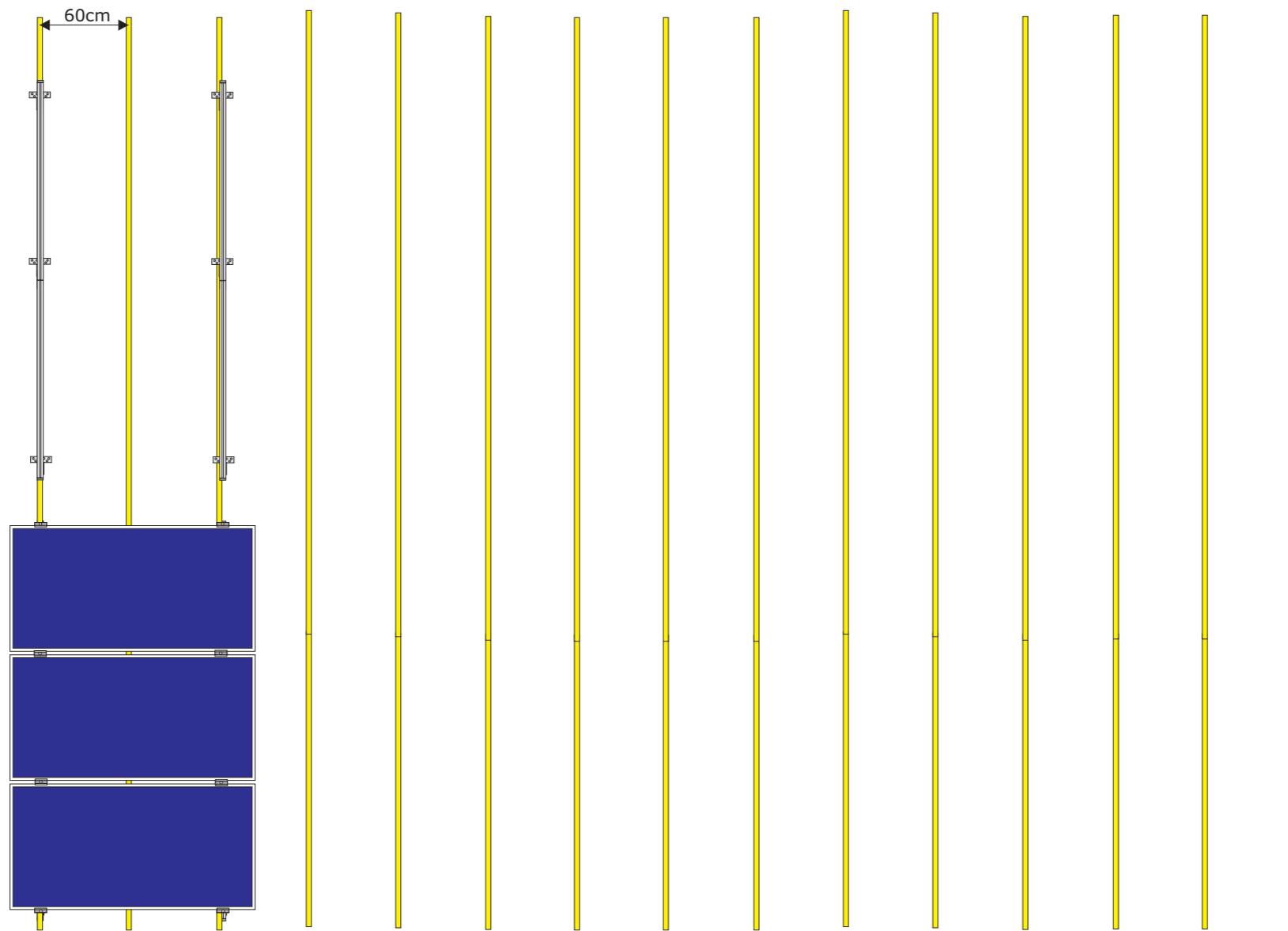
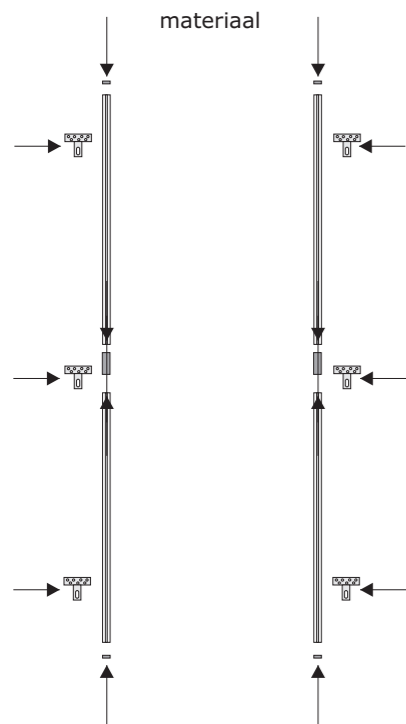









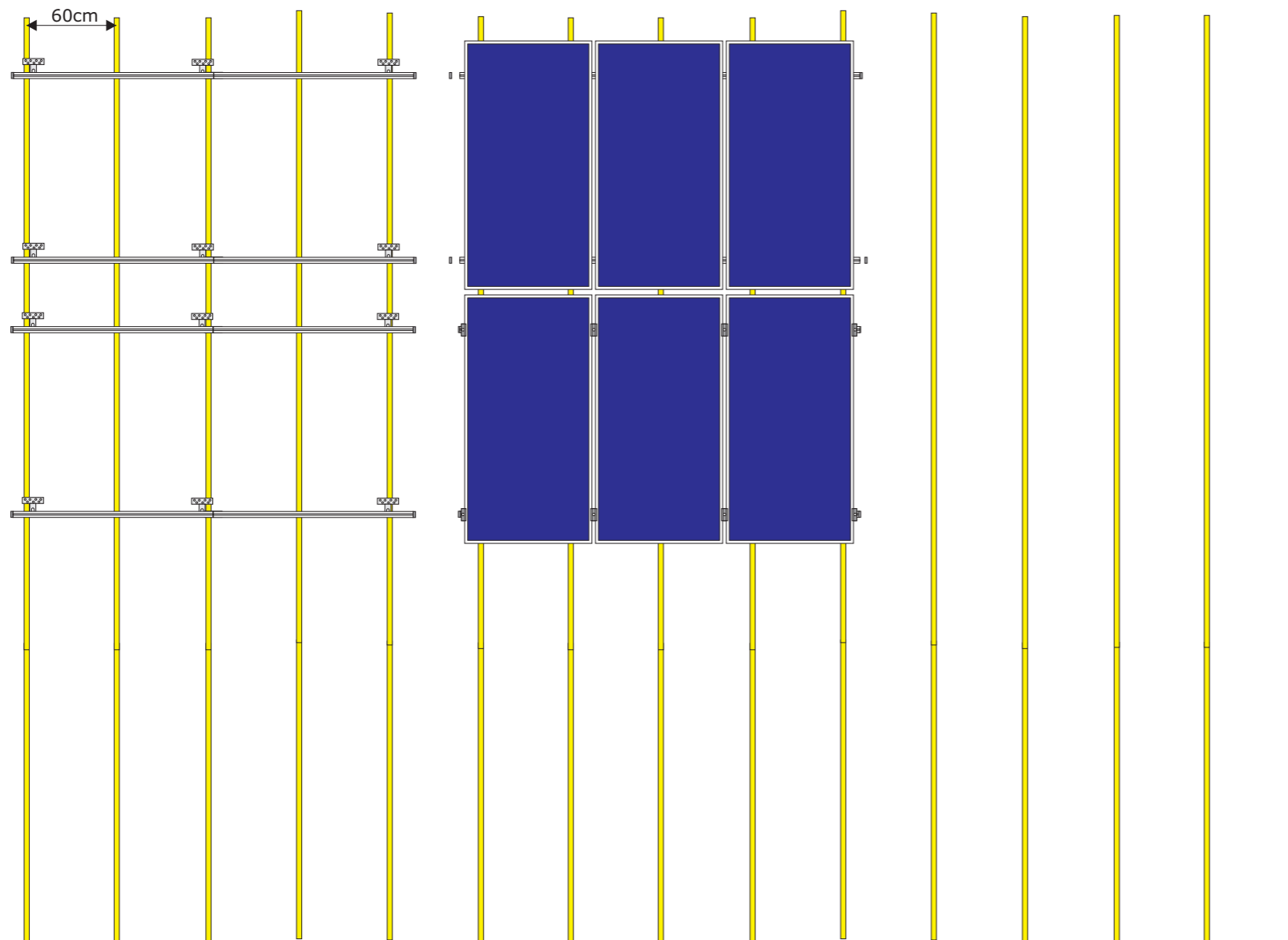
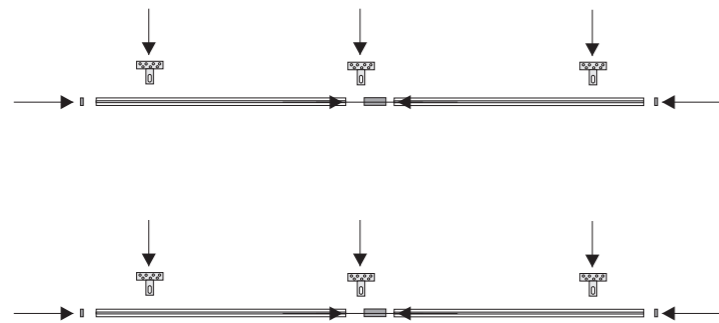

Let op;
Bij H montage van de panelen,
dienen de montagerail verticaal
gemonteerd te worden

Adapterset multicontact Mc4 4mm2	1x	t.b.v omvormer	
Adapterset multicontact Mc4 4mm2	1x	t.b.v Paneel	
Solarkabel Radox 100 mtr	1x		
eindkap montagerail	4x		
paneelklem 40mm midden	4x		
paneelklem 40mm zijkant	4x		
dakhaken bevestigingsset	6x		
dakhaken verstelbaar	6x		
railverbinder	2x		
montagerail lengte 1320 mm	4x		

Uitgave : 01	Versie :01	Datum :18-6-2010	Datum :18-6-2010
Tekening : 01	Schaal :1:4	Ref.code :rh	Blad :1 van 1

Onderwerp :
Nefit Zonnestroom Pakketten 3 panelen onder elkaar H montage



Adapterset multicontact Mc4 4mm2	2x	t.b.v omvormer	
Adapterset multicontact Mc4 4mm2	2x	t.b.v Paneel	
Solarkabel Radox 100 mtr	1x		
eindkap montagerail	8x		
paneelklem 40mm midden	8x		
paneelklem 40mm zijkant	8x		
dakhaken bevestigingsset	12x		
dakhaken verstelbaar	12x		
railverbinder	4x		
montagerail lengte 1320 mm	8x		

Uitgave : 01	Versie :01	Datum :18-6-2010	Datum :18-6-2010
Tekening : 01	Schaal :1:4	Ref.code :rh	Blad :1 van 1

Onderwerp :
Nefit Zonnestroom Pakketten 2x 3 panelen onder elkaar

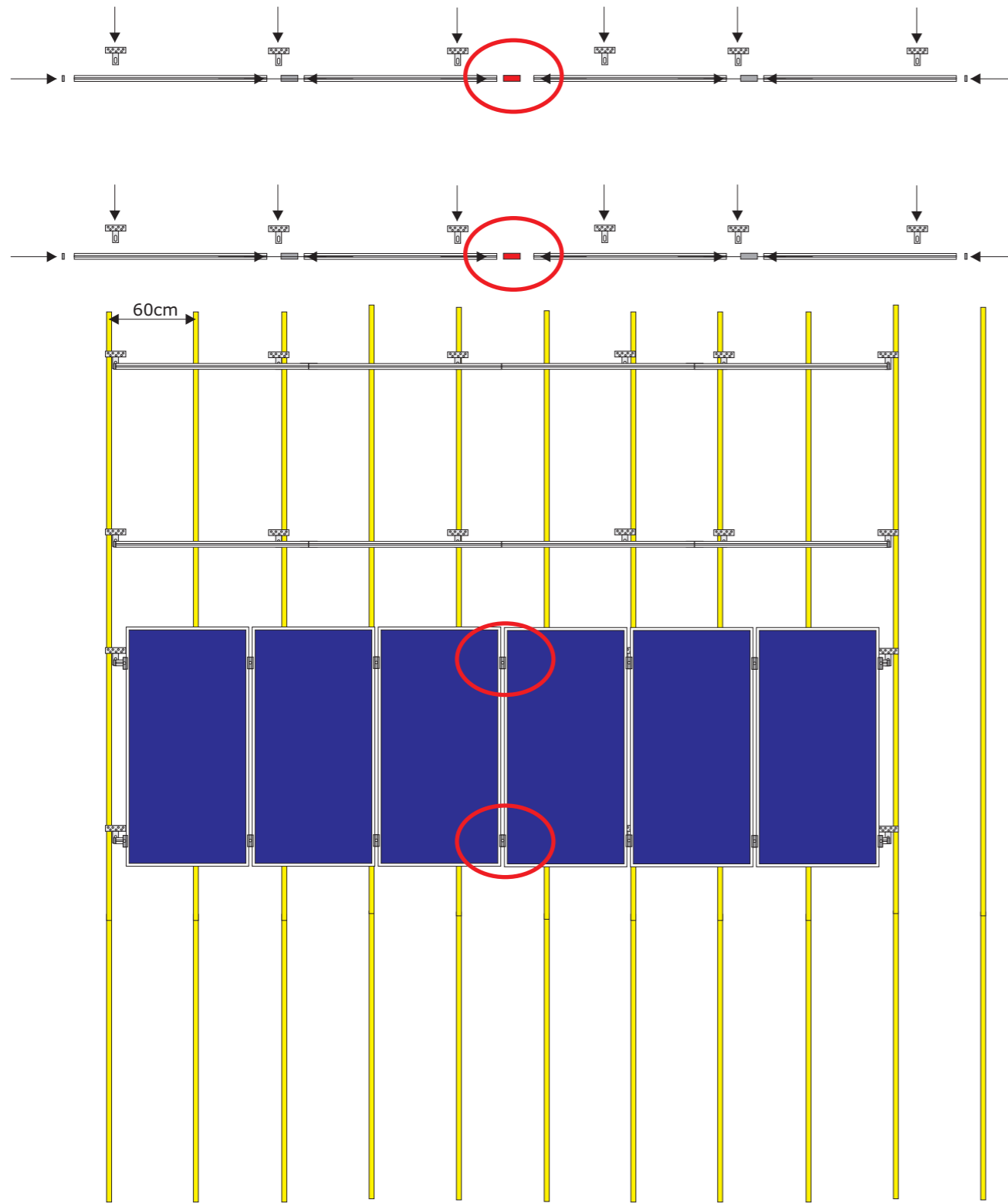

Let op;
6 panelen naast elkaar kunnen niet aan elkaar gekoppeld worden.

6 panelen is 2x een set van 3 panelen

Let op;
elektrisch dienen er 3 aan elkaar gekoppeld te zijn, er zijn 2 omvormers.

Let op;
Voor 6 panelen naast elkaar is er te weinig montage materiaal!

10x

6x

Adapterset multicontact Mc4 4mm2	2x	t.b.v omvormer	
Adapterset multicontact Mc4 4mm2	2x	t.b.v Paneel	
Solarkabel Radox 100 mtr	1x		
eindkap montagerail	8x		
paneelklem 40mm midden	8x		
paneelklem 40mm zijkant	8x		
dakhaken bevestigingsset	12x		
dakhaken verstelbaar	12x		
railverbinder	4x		
montagerail lengte 1320 mm	8x		

Uitgave : 01	Versie :01	Datum :18-6-2010	Datum :18-6-2010
Tekening : 01	Schaal :1:4	Ref.code :rh	Blad :1 van 1



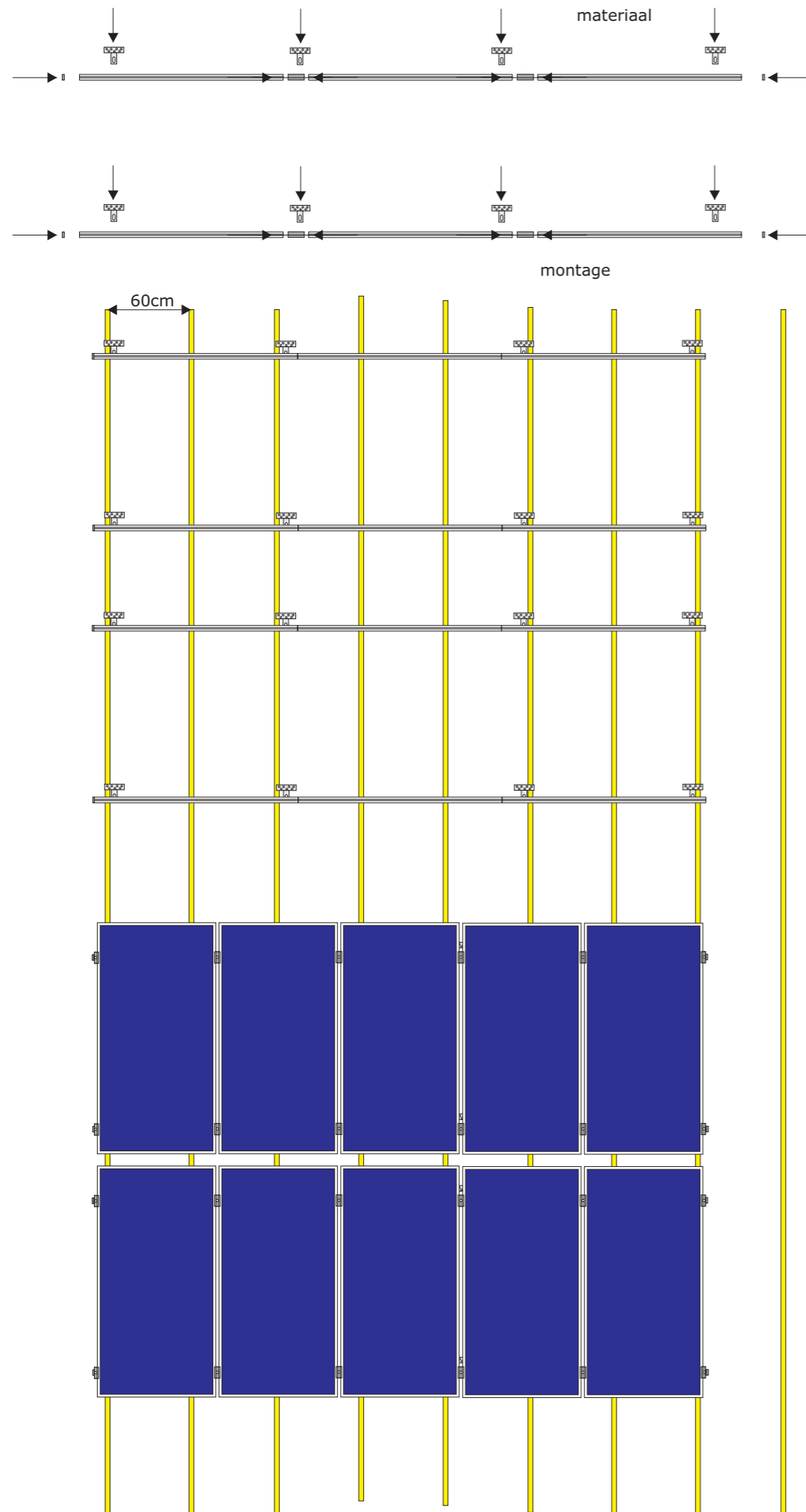







Onderwerp :
Nefit Zonnestroom Pakketten 2x 3 panelen naast elkaar



Let op;
10 panelen naast elkaar kunnen niet
aan elkaar gekoppeld worden.

10 panelen is 2x een set van 5 panelen

Let op;
elektrisch dienen er wel 10 aan elkaar
gekoppeld te zijn.

Adapterset multicontact Mc4 4mm2	1x	t.b.v omvormer	
Adapterset multicontact Mc4 4mm2	1x	t.b.v Paneel	
Solarkabel Radox 100 mtr	1x		
eindkap montagerail	8x		
paneelklem 40mm midden	16x		
paneelklem 40mm zijkant	8x		
dakhaken bevestigingsset	16x		
dakhaken verstelbaar	16x		
railverbinder	8x		
montagerail lengte 1445 mm	12x		

Uitgave : 01	Versie :01	Datum :18-6-2010	Datum :18-6-2010
Tekening : 01	Schaal :1:4	Ref.code :rh	Blad :1 van 1

Onderwerp :
Nefit Zonnestroom Pakketten 2x 5 panelen onder elkaar

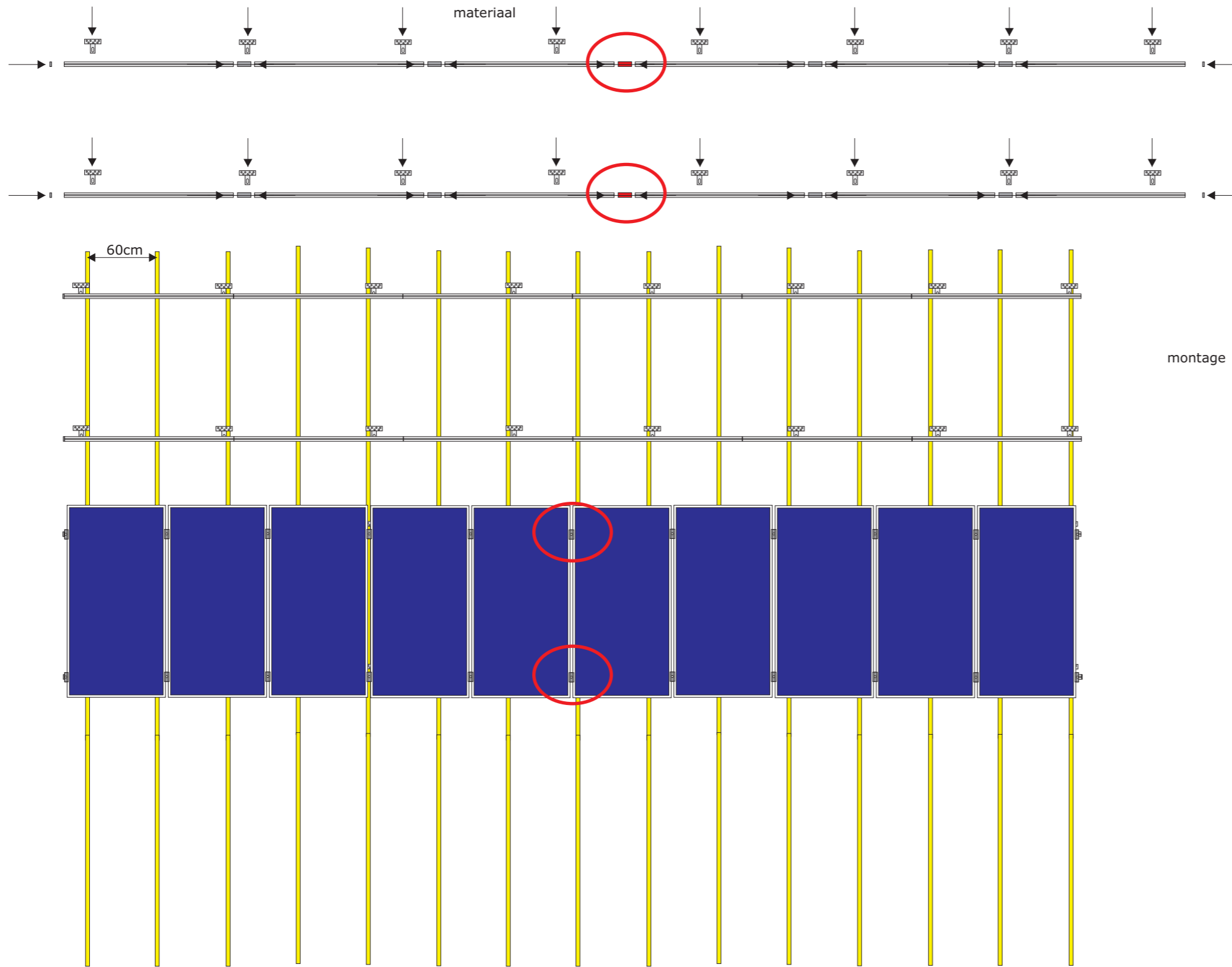

montage

Let op;
10 panelen naast elkaar kunnen niet
aan elkaar gekoppeld worden.

10 panelen is 2x een set van 5 panelen

Let op;
elektrisch dienen er wel 10 aan elkaar
gekoppeld te zijn.

Let op;
Voor 10 panelen naast elkaar
is er te weinig montage materiaal!

18x

10x

Adapterset multicontact Mc4 4mm2	1x	t.b.v omvormer	
Adapterset multicontact Mc4 4mm2	1x	t.b.v Paneel	
Solarkabel Radox 100 mtr	1x		
eindkap montagerail	8x		
paneelklem 40mm midden	16x		
paneelklem 40mm zijkant	8x		
dakhaken bevestigingsset	16x		
dakhaken verstelbaar	16x		
railverbinder	8x		
montagerail lengte 1445 mm	12x		

Uitgave : 01	Versie :01	Datum :18-6-2010	Datum :18-6-2010
Tekening : 01	Schaal :1:4	Ref.code :rh	Blad :1 van 1

Onderwerp :
Nefit Zonnestroom Pakketten 2x 5 panelen naast elkaar

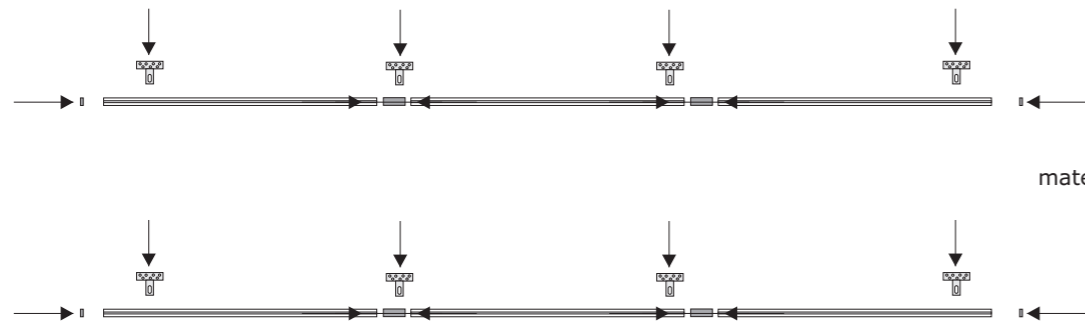

materiaal 3x

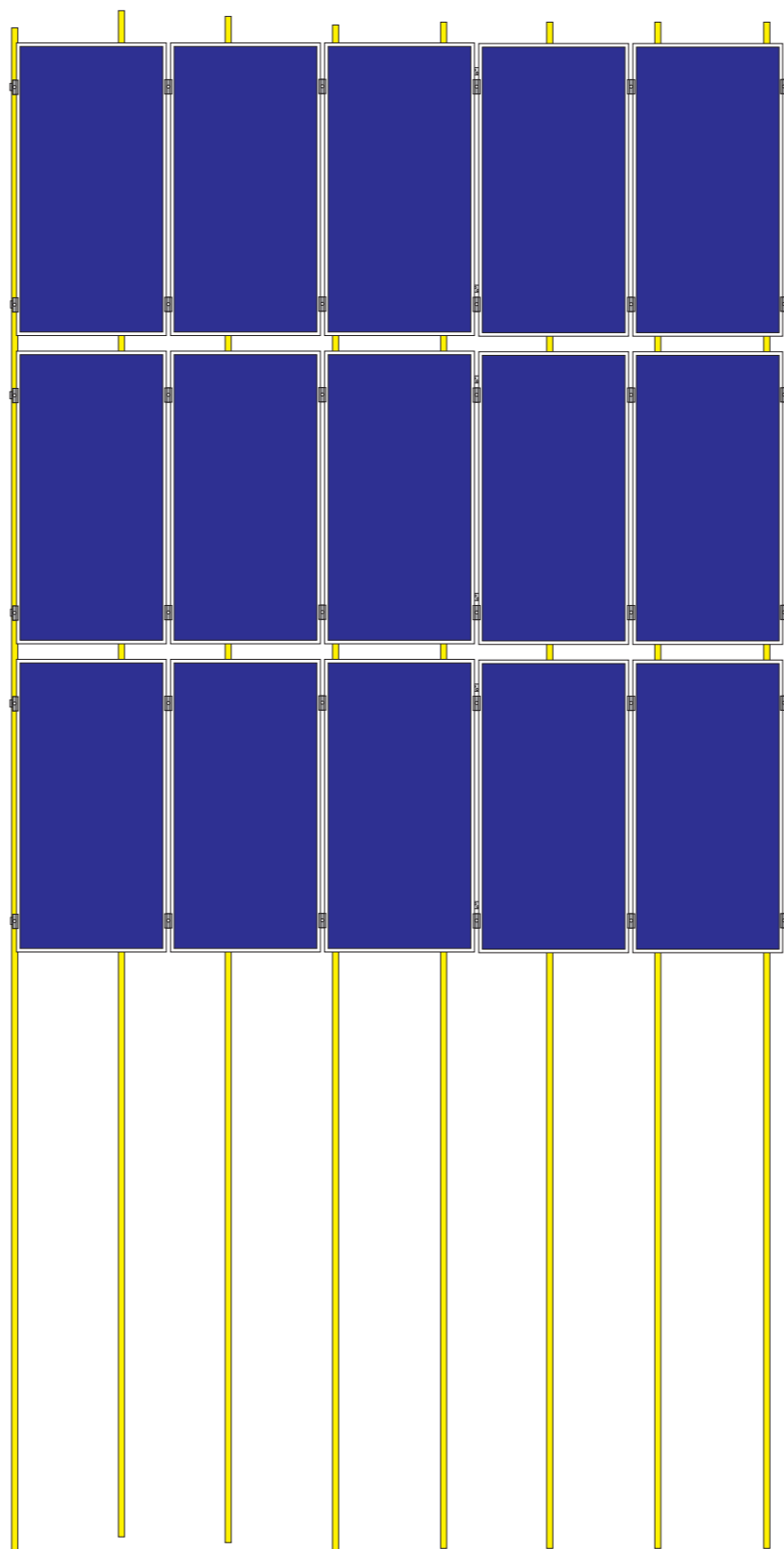
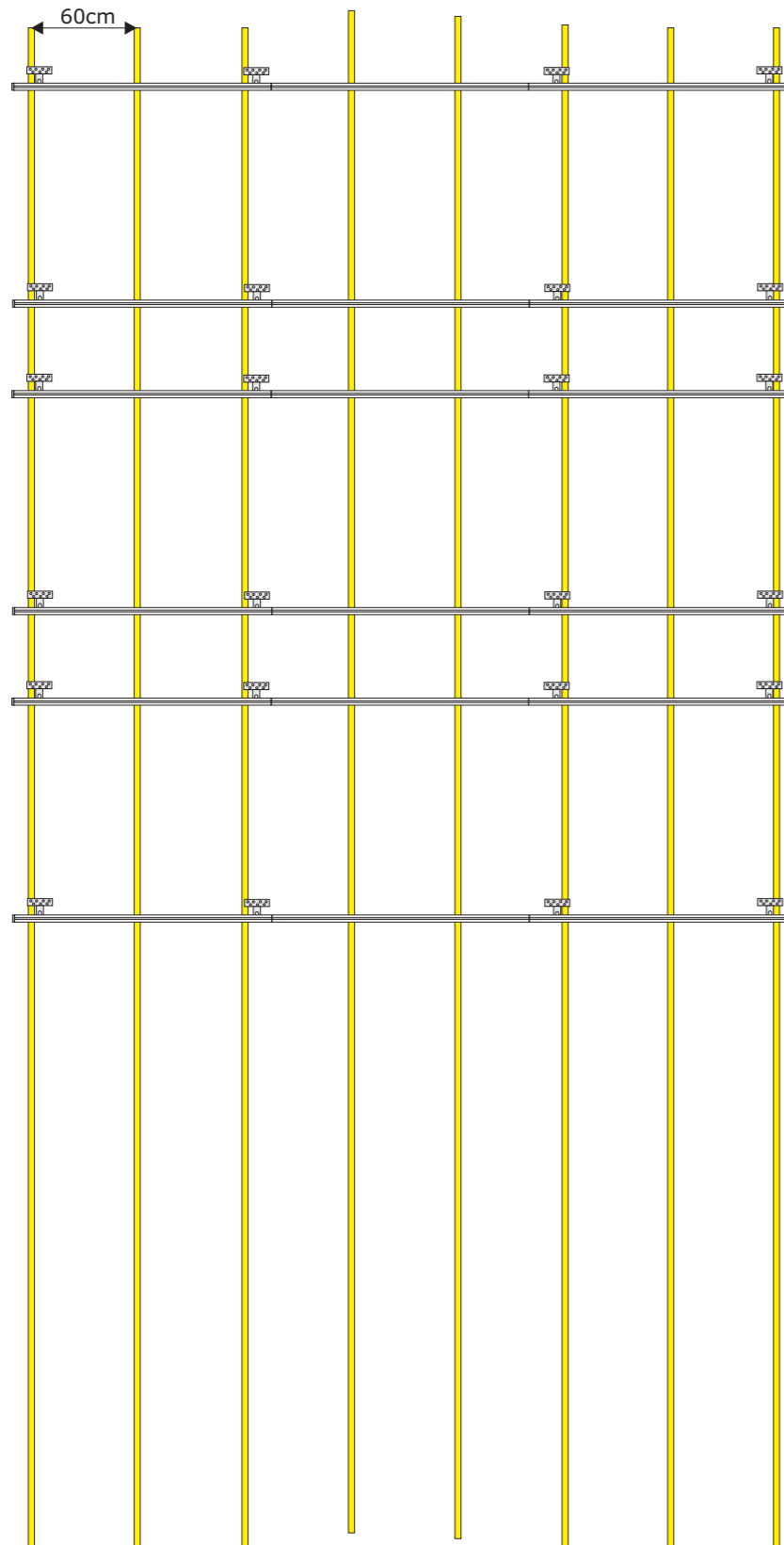

montage

Let op;
15 panelen naast elkaar kunnen niet
aan elkaar gekoppeld worden.

15 panelen is 3x een set van 5 panelen

Let op;
elektrisch dienen er 7 en 8 panelen
aan elkaar gekoppeld te zijn.

Adapterset multicontact Mc4 4mm2	2x	t.b.v omvormer	
Adapterset multicontact Mc4 4mm2	2x	t.b.v Paneel	
Solarkabel Radox 100 mtr	1x		
eindkap montagerail	12x		
paneelklem 40mm midden	24x		
paneelklem 40mm zijkant	12x		
dakhaken bevestigingsset	24x		
dakhaken verstelbaar	24x		
railverbinder	12x		
montagerail lengte 1445 mm	18x		

Uitgave : 01	Versie :01	Datum :18-6-2010	Datum :18-6-2010
Tekening : 01	Schaal :1:4	Ref.code :rh	Blad :1 van 1

Onderwerp :
Nefit Zonnestroom Pakketten 15 panelen (7 & 8) 3x 5 onder elkaar

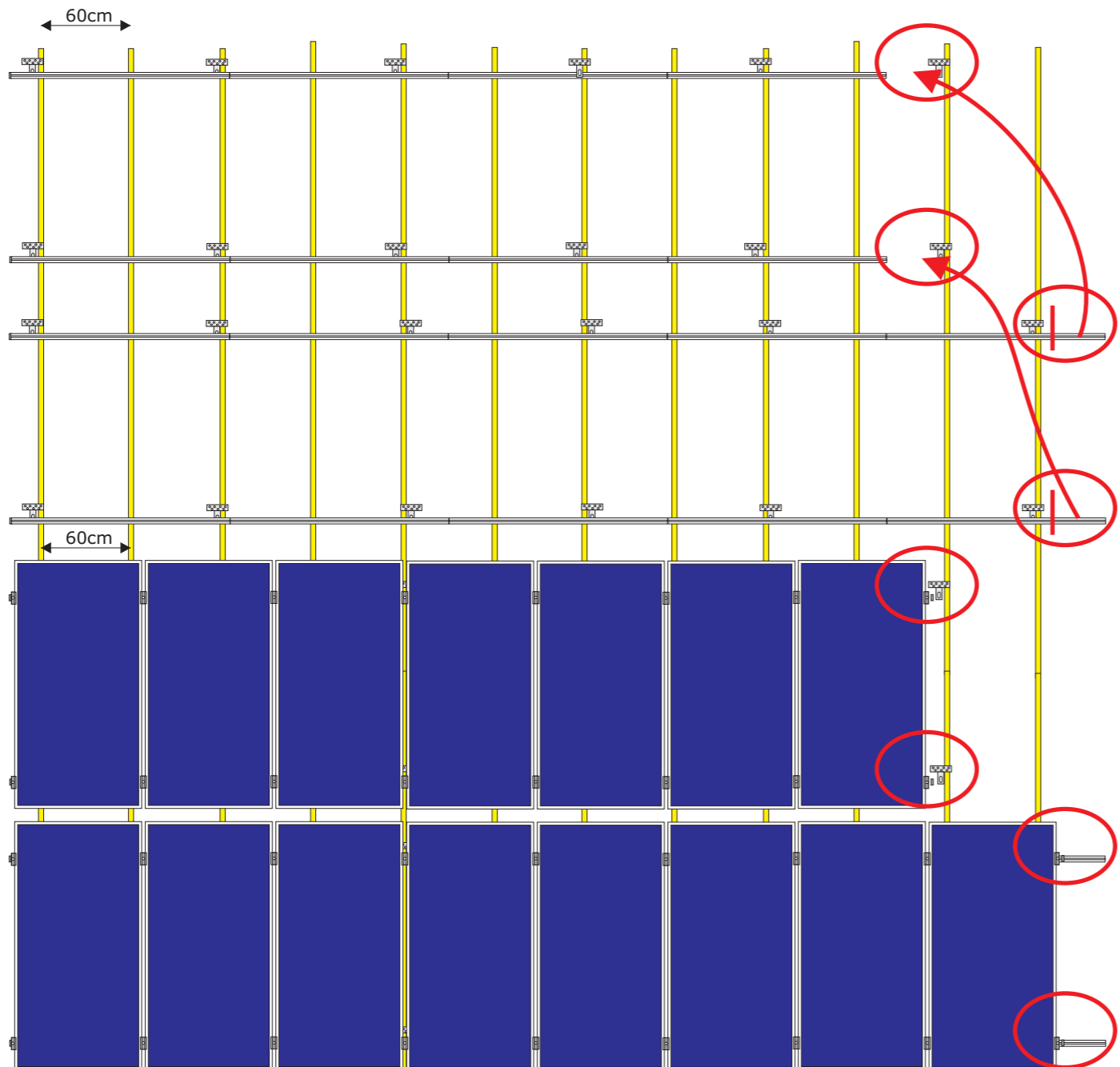
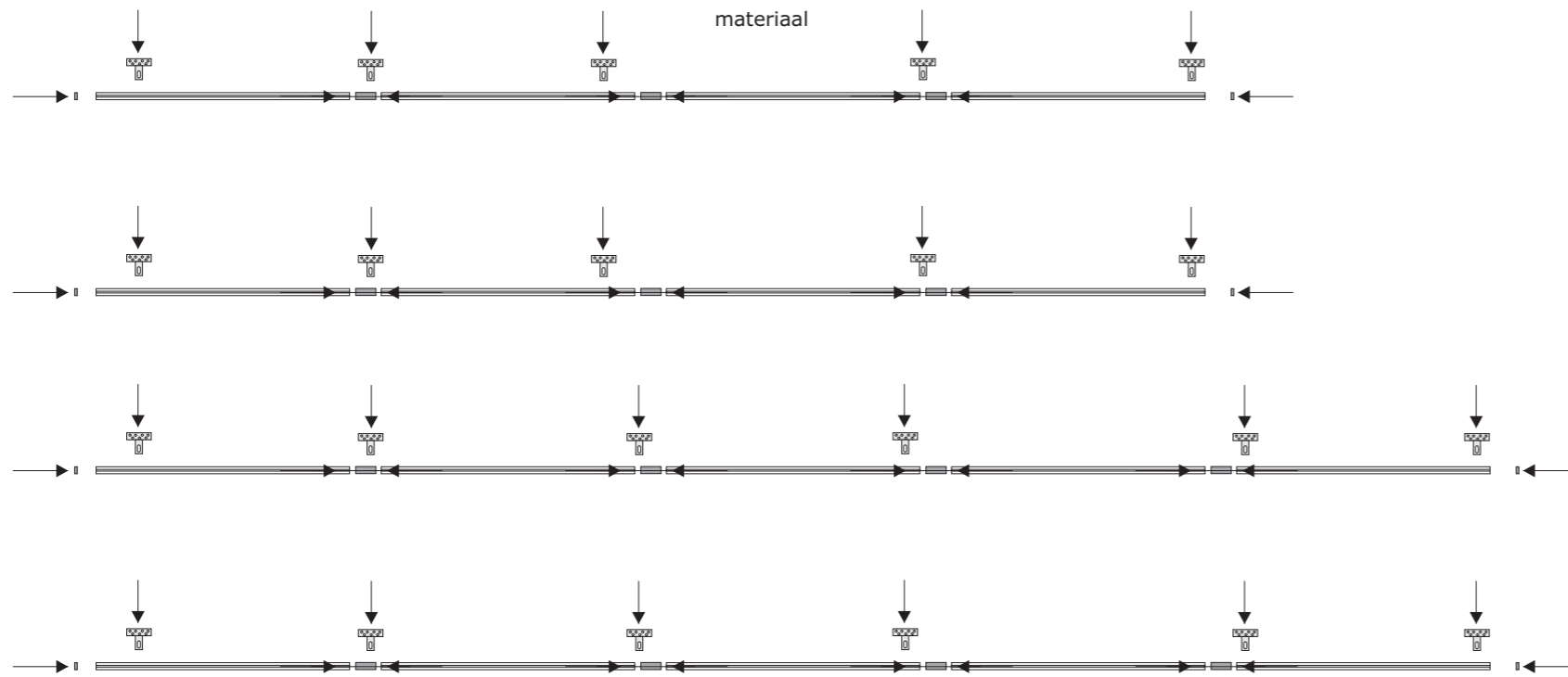

Let op; voor 15 panelen onder elkaar
7 en 8 stuks
is er te weinig montage materiaal!
De railengte klopt niet, **inkorten!**

Let op;
15 panelen naast elkaar kunnen niet
aan elkaar gekoppeld worden.

15 panelen is 3x een set van 5 panelen

Let op;
elektrisch dienen er 7 en 8 panelen
aan elkaar gekoppeld te zijn.

Let op;
Voor 7 en 8 panelen naast elkaar
is er te weinig montage materiaal!

26x →

16x →

Adapterset multicontact Mc4 4mm2	2x	t.b.v omvormer	
Adapterset multicontact Mc4 4mm2	2x	t.b.v Paneel	
Solarkabel Radox 100 mtr	1x		
eindkap montagerail	12x		
paneelklem 40mm midden	24x		
paneelklem 40mm zijkant	12x		
dakhaken bevestigingsset	24x		
dakhaken verstelbaar	24x		
railverbinder	12x		
montagerail lengte 1445 mm	18x		

Uitgave : 01	Versie :01	Datum :18-6-2010	Datum :18-6-2010
Tekening : 01	Schaal :1:4	Ref.code :rh	Blad :1 van 1

Onderwerp :
Nefit Zonnestroom Pakketten 15 panelen (7 & 8)

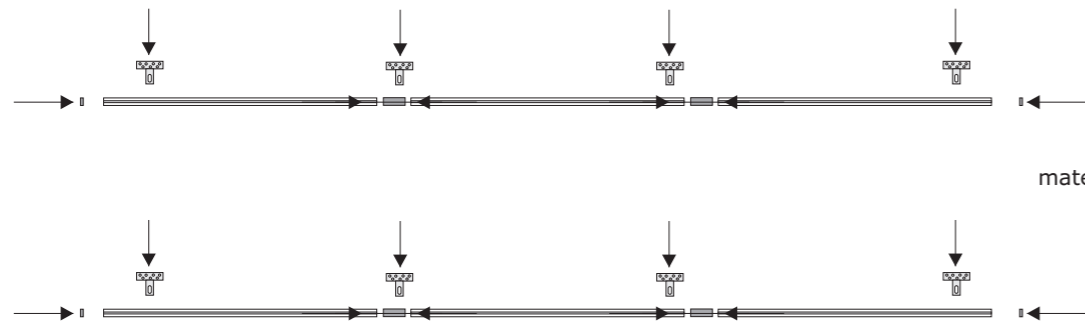

materiaal 3x

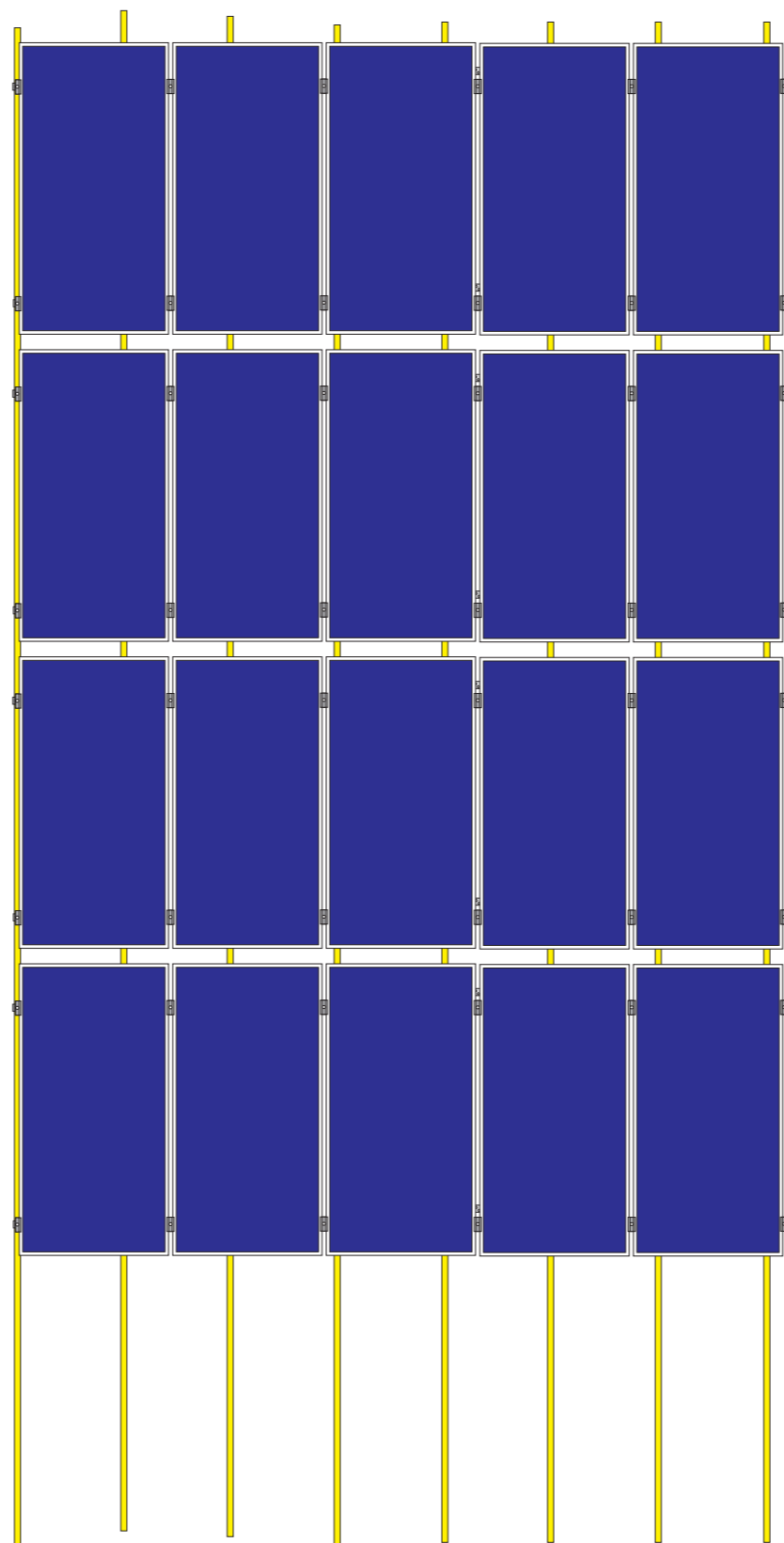
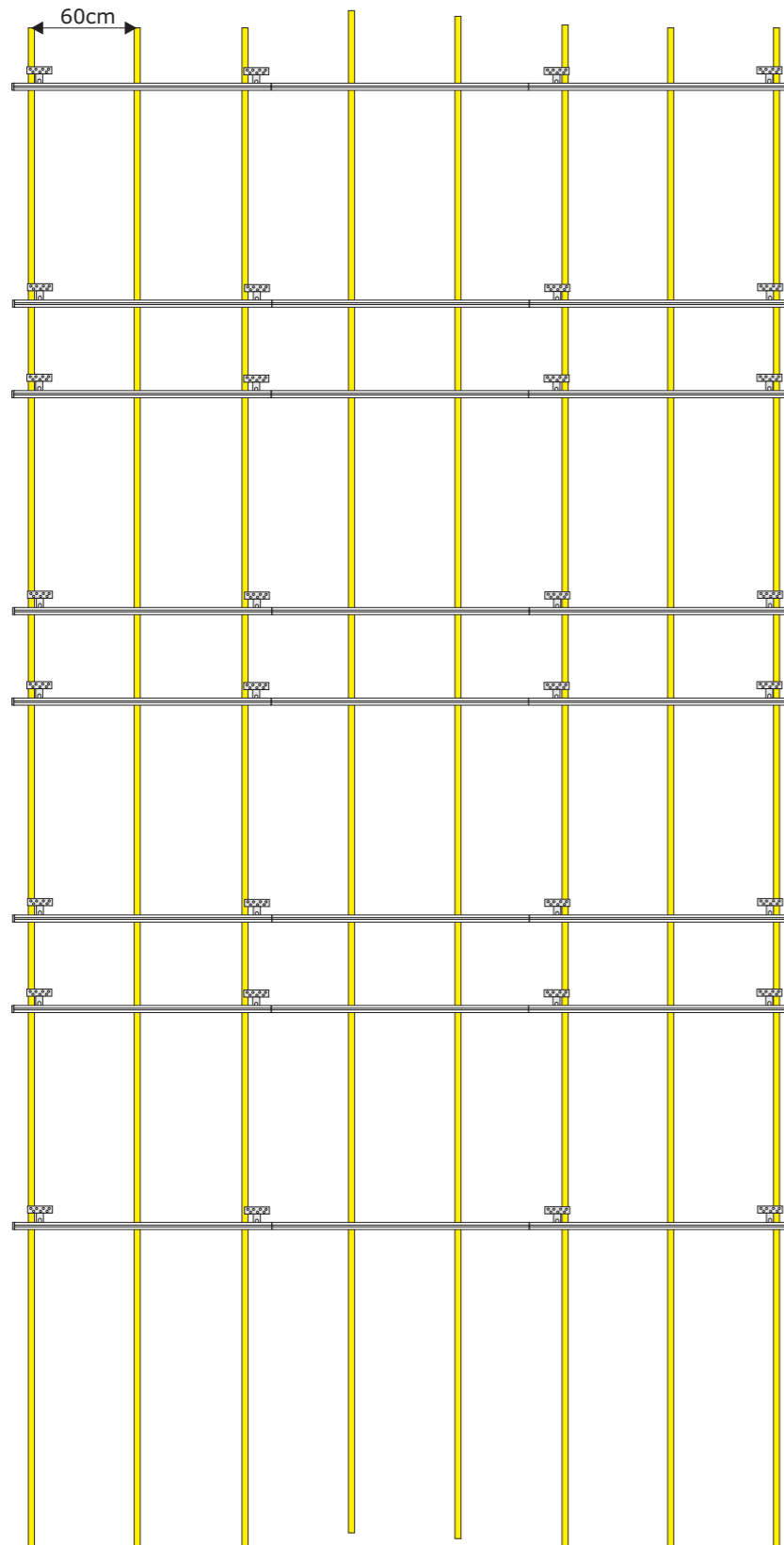

montage

Let op;
20 panelen naast elkaar kunnen niet
aan elkaar gekoppeld worden.

20 panelen is 4x een set van 5 panelen

Let op;
elektrisch dienen er 10 en 10 panelen
aan elkaar gekoppeld te zijn.

Adapterset multicontact Mc4 4mm2	2x	t.b.v omvormer	
Adapterset multicontact Mc4 4mm2	2x	t.b.v Paneel	
Solkabel Radox 100 mtr	1x		
eindkap montagerail	16x		
paneelklem 40mm midden	32x		
paneelklem 40mm zijkant	16x		
dakhaken bevestigingsset	32x		
dakhaken verstelbaar	32x		
railverbinder	16x		
montagerail lengte 1445 mm	24x		

Uitgave : 01	Versie :01	Datum :18-6-2010	Datum :18-6-2010
Tekening : 01	Schaal :1:4	Ref.code :rh	Blad :1 van 1

Onderwerp :
Nefit Zonnestroom Pakketten 20 panelen 4 x 5 onder elkaar

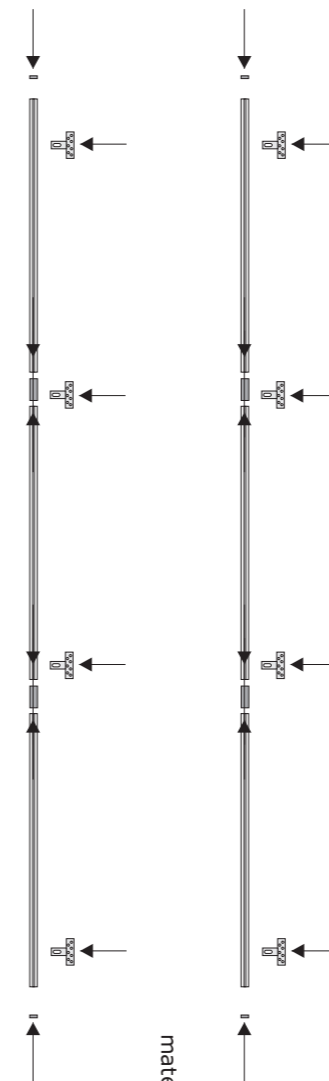
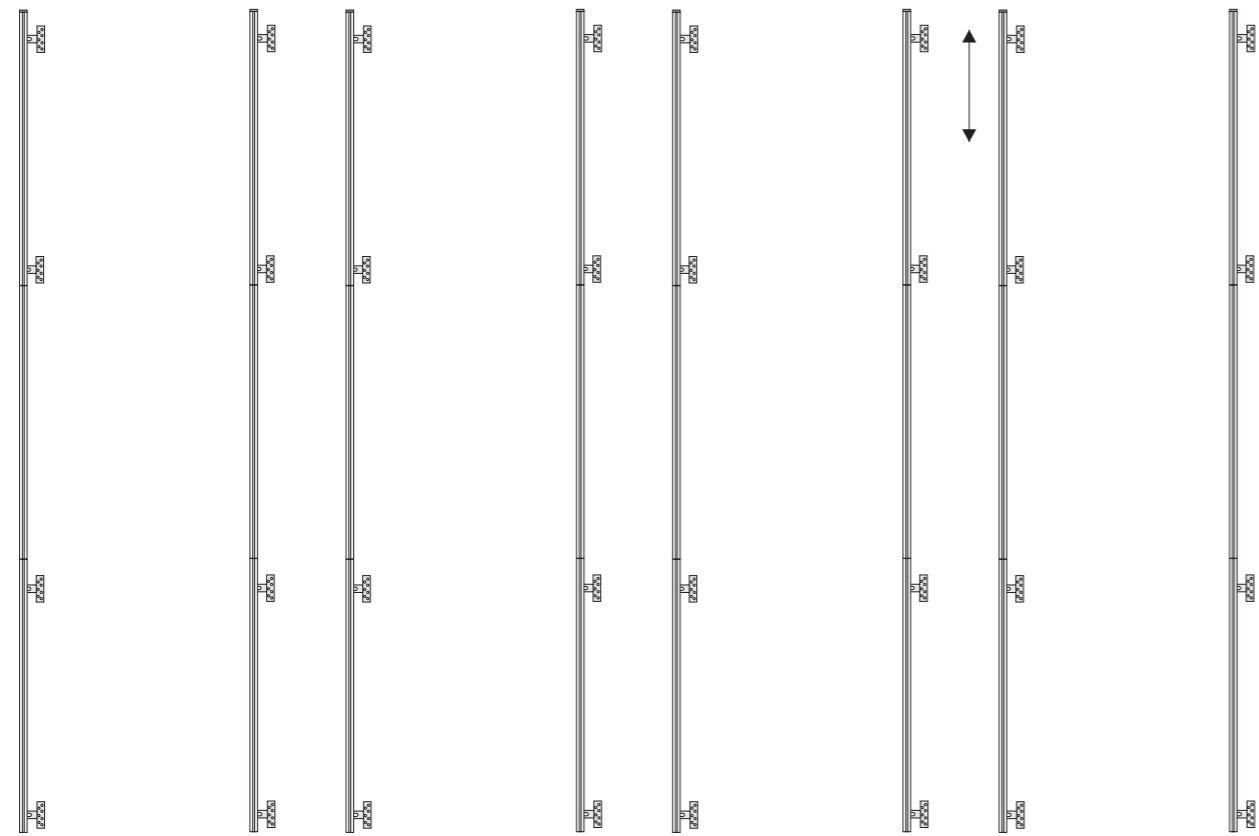

materiaal 3x

Let op;
Bij H montage van de panelen,
dienen de montagerail verticaal
gemonteerd te worden

20 panelen is 4x een set van 5 panelen

Let op;
elektrisch dienen er 10 en 10 panelen
aan elkaar gekoppeld te zijn.

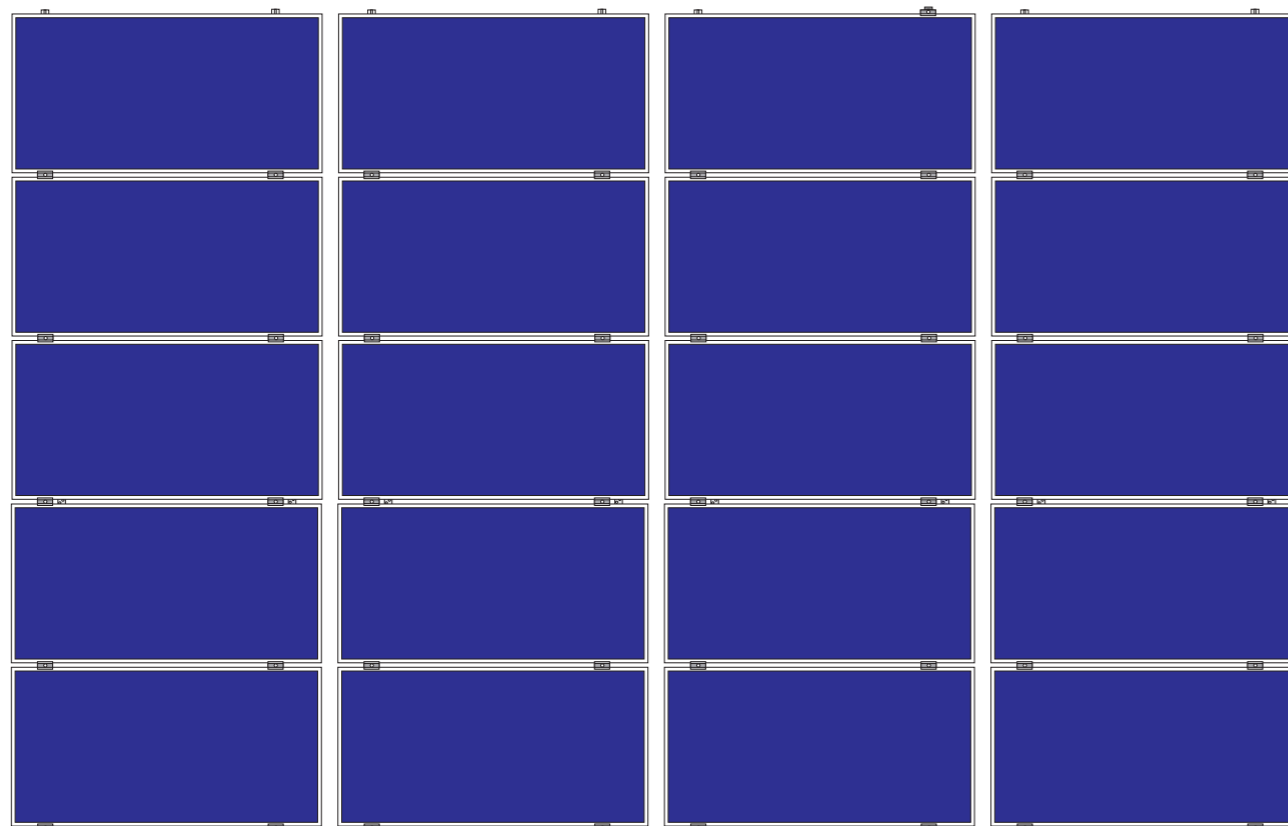

Adapterset multicontact Mc4 4mm2	2x	t.b.v omvormer	
Adapterset multicontact Mc4 4mm2	2x	t.b.v Paneel	
Solkabel Radox 100 mtr	1x		
eindkap montagerail	16x		
paneelklem 40mm midden	32x		
paneelklem 40mm zijkant	16x		
dakhaken bevestigingsset	32x		
dakhaken verstelbaar	32x		
railverbinder	16x		
montagerail lengte 1445 mm	24x		

Uitgave : 01	Versie :01	Datum :18-6-2010	Datum :18-6-2010
Tekening : 01	Schaal :1:4	Ref.code :rh	Blad :1 van 1

Onderwerp :
Nefit Zonnestroom Pakketten 20 panelen 4 x 5 naast elkaar H montage

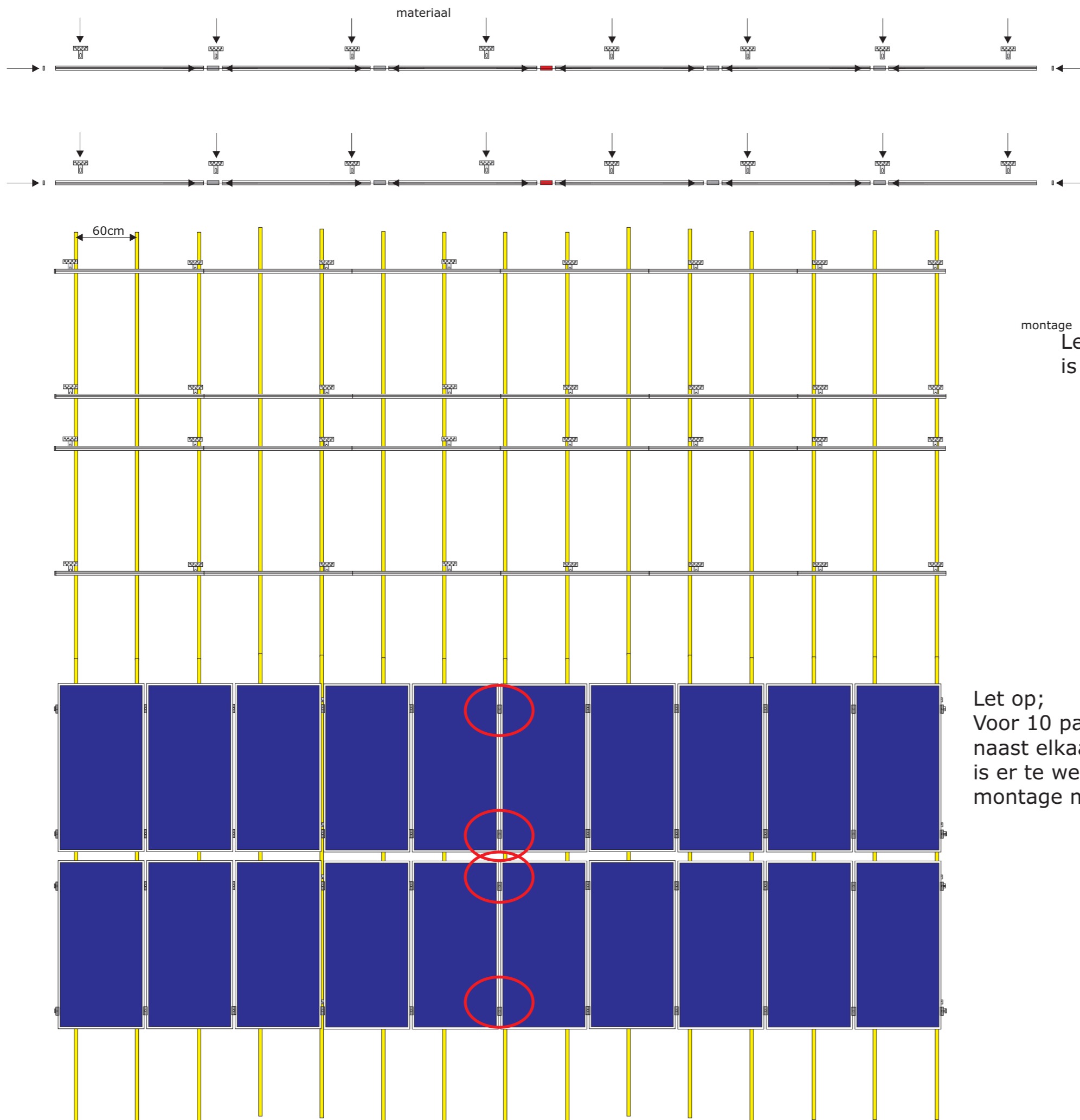

montage
 Let op; voor 20 panelen (2x10) onder elkaar is er te weinig montage materiaal!

Let op;
 20 panelen naast elkaar kunnen niet aan elkaar gekoppeld worden.

20 panelen is 4x een set van 5 panelen

Let op;
 elektrisch dienen er 10 en 10 panelen aan elkaar gekoppeld te zijn.

Let op;
 Voor 10 panelen naast elkaar is er te weinig montage materiaal!

36x →

20x →

Adapterset multicontact Mc4 4mm2	2x	t.b.v omvormer	
Adapterset multicontact Mc4 4mm2	2x	t.b.v Paneel	
Solarkabel Radox 100 mtr	1x		
eindkap montagerail	16x		
paneelklem 40mm midden	32x		
paneelklem 40mm zijkant	16x		
dakhaken bevestigingsset	32x		
dakhaken verstelbaar	32x		
railverbinder	16x		
montagerail lengte 1445 mm	24x		

Uitgave : 01	Versie :01	Datum :18-6-2010	Datum :18-6-2010
Tekening : 01	Schaal :1:4	Ref.code :rh	Blad :1 van 1

Onderwerp :
Nefit Zonnestroom Pakketten 20 panelen 2 x 5 naast en onder elkaar